

Silentis 10

Silentis 12

Silentis 15



Instrucciones de uso y mantenimiento
Gebrauchsanweisung und wartung
Mode d'emploi et d'entretien

Operation and maintenance instructions

Istruzioni per l'uso e la manutenzione

Gebbruiks' en onderhouvaarschriften

Instruções de uso e manutenção

Instruktioner för drift och underhåll

Käyttöohjeet

Bruksanvisning

Bruksanvisning

Instrukcja obsługi i konserwacji

Инструкции по эксплуатации, уходу и обслуживанию

NAUDOJIMO IR PRIEŽIŪROS INSTRUKCIJA

INSTALACIÓN:

Para proceder a la instalación practicar una abertura circular de (Silentis 10) 100 mm., (Silentis 12) 120 mm., (Silentis 15) 150 mm. de diámetro en la pared, techo o muro donde se desee instalar el extractor.

Retirar la tapa (A) tal como se muestra en la fig. 1.

Colocar el tubo de descarga (D) en el agujero practicado en la pared, techo o muro para la evacuación del aire. Fijar la base de la carcasa (B) mediante tacos y tornillos, suministrados, por el fabricante.

IMPORTANTE:

- Este aparato no está destinado para ser usado por personas (incluidos niños) cuyas capacidades físicas, sensoriales o mentales estén reducidas, o carezcan de experiencia o conocimiento, salvo si han tenido supervisión o instrucciones relativas al uso del aparato por una persona responsable de su seguridad.

- Los niños deberían ser supervisados para asegurar que no juegan con el aparato.

- Este extractor debe ser instalado como mínimo a una altura de 2,3m.

- La instalación, conexiones eléctricas y ajustes deberán ser efectuados según las normas locales por una persona cualificada.

- Deben tomarse precauciones para evitar el reflujo de gases a la habitación procedentes del conducto del gas abierto o de otros mecanismos de llama abierta.

- No instalar el tubo de descarga (D) del extractor a una chimenea de humos, tuberías de aireación o conductos de aire caliente.

Antes de efectuar su instalación a tuberías, consultar las ordenanzas municipales sobre salidas de aire y pedir permiso a la persona responsable del edificio.

- Asegurar que la ventilación es apropiada, sobre todo cuando se utilice simultáneamente el extractor y un aparato de cámara de combustión en el mismo ambiente.

- Este extractor está destinado a la ventilación doméstica o locales similares.

- No utilizar en locales con temperatura ambiente superior a 40°.

- Este extractor no produce interferencias de radio/televisión (Normativa2004/108/CE).

CONEXIÓN ELÉCTRICA:



Debe conectarse a una red monofásica a la tensión y frecuencia indicadas en la placa de características del extractor.

En la instalación, debe existir un interruptor bipolar con una distancia entre contactos igual o superior a 3 mm.

Para efectuar la conexión eléctrica, aflojar el tornillo (2) hasta dejar libre la tapa (3) y conectar los cables de alimentación a la regleta (E), cable azul en N y cable marrón en L.

Volver a colocar la tapa (3) fijándola con el tornillo (2) y por último colocar la tapa (A) hasta que quede completamente sujeta por la uña (7).

El aparato debe conectarse de manera permanente a canalización fija mediante un cable para instalación fija. (Cable de 2 o 3 conductores de sección mínima de 1 mm² y máxima de 1.5 mm²).

No precisa toma de tierra por ser un aparato de doble aislamiento. (Clase II).   IPX4

NOTA: Conexión TIMER.

Se debe efectuar siguiendo el esquema de conexionado PLUS TIMER.

El sistema para conectar los cables en los bornes de la regleta se realizará presionando primero con un accesorio (por ejemplo una punta de destornillador) en la zona (x) (x1, x2, x3) seguidamente se irán introduciendo los cables desforrados (L, N, SL) en la zona de los agujeros (y) (y1, y2, y3).

Tipo TIMER IPX4  

Para la regulación del tiempo de temporización, girar el pivote en el sentido de las agujas del reloj para aumentar el tiempo de temporización (3° - 15°).

Tipo HYGRO   IPX4

Para la regulación del tiempo de temporización (45°-15°), girar el pivote rojo (4) en el sentido de las agujas del reloj.

Para regular el grado de humedad, girar el pivote azul (5) en el sentido de las agujas del reloj para aumentarlo.

La serie **Silentis** provistos de higrómetro incorporan un led de señalización. El led se ilumina cuando el extractor está en marcha, activado por el interruptor del mismo aparato o uno exterior. Cuando el extractor funciona activado por el grado de humedad el led no se ilumina. Cuando el extractor no está en marcha el led permanece apagado.

INSTALLATIE:

Voor het installeren een ronde opening met een doorsnede van (Silentis 10) 100 mm., (Silentis 12) 120 mm., (Silentis 15) 150 mm. in wand, plafond of muur maken op de plaats waar de afzuiger geïnstalleerd zal worden. Neem het deksel A af volgens afb. 1.

De afvoerbuis (D) in de opening plaatsen die voor de luchtafvoer in wand, plafond of muur is aangebracht. De basis van het huis (B) met de door de fabrikant bijgeleverde pluggen en schroeven vastzetten.

BELANGRIJK:

- Dit apparaat is niet geschikt voor personen (inclusief kinderen) wiens fysieke, sensorische of mentale vermogens beperkt zijn of die onvoldoende ervaring of kennis hebben, tenzij zij uitleg of gebruiksinstructies voor het apparaat hebben gekregen van een persoon die verantwoordelijk is voor hun veiligheid.

- Laat kinderen nooit alleen om zeker te zijn dat ze niet met het apparaat spelen.

- Deze afzuiginstallatie moet op een minimumhoogte van 2,3m geplaatst worden

- Installatie, elektrische aansluitingen en instellingen moeten volgens de plaatselijke richtlijnen door een gekwalificeerd persoon worden uitgevoerd.

- Alle voorzorg moet worden genomen, om het terugstromen van gasen in de kamer vanuit de opene gasleiding of andere openvuur toestels.

- De afvoerbuis (D) van de afzuiger niet op een rookkanaal, ventilatiekanaal of warme-luchtafvoer aansluiten.

- Alvorens de afzuiger op het afvoersysteem aan te sluiten de plaatselijke voorschriften betreffende luchtafvoer raadplegen en toestemming aan de verantwoordelijke persoon in het gebouw vragen.

- Erop toezien dat de ventilatie geschikt is, met name wanneer de afzuiger gelijktijdig in een ruimte met een apparaat met verbrandingskamer gebruikt wordt.

- Deze afzuiger is bestemd voor ventilatie in woonruimten of soortgelijke ruimten.

- Niet geschikt voor gebruik in ruimten met een omgevingstemperatuur boven de 40°.

- De afzuiger veroorzaakt geen radio/televisie storingen (bepaling E.E.G. 2004/108/CE).

ELEKTRISCHE AANSLUITING:

Dient op een eenfasig lichtnet aangesloten te worden waarvan de spanning en de frequentie overeenkomen met die die op het typeplaatje van de afzuiger aangegeven staan.

In de vaste installatie dient een dubbel polige schakelaar opgenomen te worden met een minimale contact opening van tenminste 3 mm tussen de contacten.

Voor de elektrische aansluiting, de schroef (2) losdraaien totdat de deksel (3) vrijkomt en de netkabels op het kroonsteentje (E) aansluiten, de blauwe draad op N en de bruine draad op L.

De deksel (3) weer terugplaatsen en met de schroef (2) vastzetten en tot slot de deksel (A) aanbrengen en deze volledig door clip (7).

Het apparaat dient aangesloten te worden middels een leiding met een kabel voor vaste installaties (een uit 2 of 3 draden bestaande kabel met een minimale doorsnede van 1 mm² en van 1,5 mm² maximum).

Aarding is niet nodig aangezien het apparaat van dubbele isolatie (Klasse II) voorzien is.  IPX4

NOOT: Aansluiting TIMER

De aansluiting uitvoeren volgens het aansluitingsschema TIMER.

Om de kabels op de aansluitklemmen van het kroonsteentje aan te sluiten eerst met een gereedschap (bijvoorbeeld de punt van een schroevendraaier) in het gebied (x) (x1, x2, x3) drukken en vervolgens het gestrippte deel van de kabels (L, N, SL) in de gaten (y) (y1, y2, y3) steken.

Type TIMER IPX4

Om een langere schakeltijd in te stellen de pen met de wijzers van de klok meedraaien (3° - 15°).

Type HYGRO IPX4

Voor het instellen van de schakeltijd, de pen (4) met de wijzers van de klok meedraaien. Voor het verhogen van de vochtigheidsgraad, de blauwe pen (5) met de wijzers van de klok meedraaien.

De serie **Silentis** die met een vochtigheidsmeter uitgerust is, is voorzien van een controleled. De led gaat branden als de afzuiger aan staat en door de schakelaar op het apparaat zelf of een externe schakelaar geactiveerd is. Als de afzuiger door activatie van de luchtvochtigheid ingeschakeld wordt, brandt de led niet. De led brandt ook niet als de afzuiger uit staat.

INSTALLATION:

Sorgen Sie vor der Installation für eine runde Öffnung mit einem Durchmesser von (Silentis 10) 100 mm., (Silentis 12) 120 mm., (Silentis 15) 150 mm. in der Wand, Decke oder Mauer, wo Sie den Abzug installieren möchten.

Deckel A abnehmen (siehe Fig. 1)

Legen Sie das Entladungsrohr (D) in das Loch in der Wand, der Decke bzw. der Mauer, durch die die Luft abgeführt werden soll.

Befestigen Sie die Basis des Gehäuses (B) mit den im Lieferumfang inbegriffenen Dübeln und Schrauben.

WICHTIG:

- Dieses Gerät darf nicht von Kindern oder Personen mit eingeschränkter körperlicher, sensorischer oder geistiger Verfassung bedient werden. Gleiches gilt für Personen ohne entsprechende Erfahrung oder einschlägige Vorkenntnisse, es sei denn, die Bedienung erfolgt unter der Aufsicht eines für deren Sicherheit verantwortlichen Erwachsenen bzw. nach entsprechender Einweisung in die korrekte Handhabung des Geräts.

- Kinder sind entsprechend unter Aufsicht zu halten, damit sie nicht mit dem Gerät spielen können.

- Dieser Ventilator muss in einer Höhe von mindestens 2,3 m installiert werden.

- Der Einbau, die elektrische Verbindungen und die Anpassung sollen nach örtliche Regelungen für eine unqualifizierte Person gemacht werden.

- Es sind entsprechende Maßnahmen zu ergreifen, damit kein aus der offenen Gasleitung bzw. aus einem anderen mit offener Flamme arbeitenden Gerät austretendes Gas in den Raum gelangen kann.

- Installieren Sie das Entladungsrohr (D) nicht in einem Schornstein, in Lüftungsleitungen oder Warmluftkanälen.

Informieren Sie sich vor der Installation an Leitungen über die städtischen Bestimmungen zu Luftauslässen, und bitten Sie die im Gebäude zuständige Person um Erlaubnis.

- Versichern Sie sich, daß für eine geeignete Lüftung gesorgt ist, vor allem wenn Sie den Abzug und ein Gerät mit Brennkammer im gleichen Raum einsetzen.

- Dieser Abzug ist für die Lüftung im Haushalt bzw. in ähnlichen Räumen bestimmt.

- Verwenden Sie den Abzug nicht in Räumen mit einer Raumtemperatur von über 40°.

- Dieser Abzugsventilator erzeugt keine störenden Interferenzen bei Rundfunk oder Fernsehempfang (Richtlinie 2004/108/EG).

ELEKTRISCHER ANSCHLUSS:

Der Abzug ist an ein Einphasennetz anzuschließen, dessen Spannung und Frequenz mit den auf dem Typenschild des Abzugs angegebenen Werten übereinstimmen.

Die Anlage muß über einen zweipolig Schalter mit einem Abstand von mindestens 3 mm zwischen den Kontakten verfügen.

Lockern Sie für den elektrischen Anschluß die Schraube (2), bis der Deckel (3) lose ist, und schließen Sie die Netzkabel an der Anschlußleiste (E) an, das blaue Kabel an N und das braune an L.

Setzen Sie den Deckel (3) wieder auf, und befestigen Sie ihn mit der Schraube (2). Bringen Sie schließlich den Deckel (A) so wieder an, daß er durch den Greifer (7) und den Stoß (1).

Das Gerät muß über ein Kabel für feste Installationen ständig an eine Leitung angeschlossen sein. (Starrs Zweipoliges Kabel mit einem Leiterquerschnitt zwischen 1 und 1,5 mm²).

Eine Erdung ist nicht notwendig, da das Gerät doppelt isoliert ist. (Klasse II).  IPX4

HINWEIS: TIMER Anschluß

Der Anschluß ist nach dem Schaltplan PLUS TIMER auszuführen.

Der Anschluß der Kabel an die Klemmen der Klemmleiste erfolgt, indem man zunächst mit einem Zubehörtel (zum Beispiel mit der Spitze eines Schraubenziehers) auf den Bereich (x) (x1, x2, x3) drückt und dann die von der Umhüllung befreiten Kabel (L, N, SL) im Bereich der Löcher (y) (y1, y2, y3) einführt.

Typ TIMER IPX4

Drehen Sie zu Einstellung der Timer-Zeit den Zapfen im Uhrzeigersinn. So wird die Timer-Zeit länger (3' - 15').

Typ HYGRO IPX4

Drehen Sie zur Einstellung der Timer-Zeit den roten Zapfen (4) im Uhrzeigersinn. Drehen Sie zur Einstellung des Feuchtigkeitsgrads den blauen Zapfen (5) im Uhrzeigersinn. So wird die Feuchtigkeit erhöht.

Die Serie **Silentis** mit Hygrometer ist mit einer LED-Anzeige ausgestattet. Die Anzeige leuchtet auf, wenn der Abzug läuft, weil er vom Schalter des Geräts selbst oder von einem externen Schalter aus in Gang gesetzt wurde. Läuft der Abzug, weil er aufgrund des Feuchtigkeitsgrads in Gang gesetzt wurde, leuchtet die LED-Anzeige nicht auf. Wenn der Abzug nicht läuft, leuchtet die LED-Anzeige nicht.

INSTALLATION:

Begin the installation by making a circular opening of (Silentis 10) 100 mm., (Silentis 12) 120 mm., (Silentis 15) 150 mm. diameter in the wall, ceiling or wall where the extractor is to be installed. Remove the front cover as shown in Fig. 1.

Place the exhaust conduit (D) in the hole in the wall, ceiling or wall for exhaust of the air.

Fix the base of the housing (B) in place using the plugs and screws provided.

IMPORTANT:

- This extractor is not designed to be used by people (including children) with physical, sensorial or mental capacity, or who lack experience or knowledge about it, unless they have had supervision or instructions on how to use the hood by someone who is responsible for their safety.

- Children must be supervised to ensure that they do not play with the extractor.

- This extractor fan must be installed at least 2,3 metres of the ground.

- The installation, electrical connections and adjustments must be performed according to the local rules by a qualified person.

- Precautions must be taken to avoid the back-flow of gases into the room from the open flue of gas or other open-fire appliances.

- Do not install the exhaust pipe (D) of the extractor unit to a chimney, ventilation pipe or hot air conduit.

Before connecting the unit to pipelines, consult the local municipal regulations regarding exhaust air and ask the permission of the person in charge of the building.

- Make sure that the ventilation is appropriate, especially when the extractor is used in conjunction with an appliance with a combustion chamber.

- This extractor is designed for the ventilation of homes or similars premises.

- Do not use in premises where the room temperature is above 40° C.

- This extractor does not cause any interference in radio/television sets (Standard 2004/108/CE).



ELECTRICAL CONNECTION:

The unit must be connected to a single phase mains power supply network at the voltage and frequency indicated on the characteristics plate of the extractor unit.

The electrical installation must include a double pole switch with a distance between contacts of at least 3 mm. Make the electrical connection by loosening the screw (2) until the cover (3) is free and connect the power supply cables to the connection strip (E), the blue cable to N and the brown cable to L.

Replace the cover (3), fixing it in place with the screw (2) and finally press home the cover (A) until it is firmly held by the clip (7).

The appliance must be permanently connected to a fixed electrical supply installation using 2 or 3 conductor cable of at least 1 mm² in section and a maximum of 1.5 mm².

No earth installation is required as the appliance has double insulation. (Class II)   IPX4.

NOTE: TIMER connection

Must be carried out by following the wiring diagram for PLUS TIMER.

Connect the wires to the connection strip by using a pointed instrument (the tip of a screwdriver for example) to apply pressure to (x) (x¹, x², x³) and pushing the striped wires (L, N, SL) into the holes (y) (y¹, y², y³).

Type TIMER IPX4  

Adjust the timer by turning the knob in a clockwise direction to increase the operating time (3' - 15').

Type HYGRO   IPX4

Adjust the operating time by turning the red knob (4) in a clockwise direction. Adjust the level of humidity by turning the blue knob (5) in a clockwise direction to increase the level.

The series **Silentis** fitted with a hygrometer incorporate a LED indicator. The LED is lit when the extractor is functioning either activated by the switch fitted to the appliance itself or another, exterior switch. When the extractor is activated by the level of humidity the LED is not lit. When the extractor is not operating the LED does not light.

CATA ELECTRODOMÉSTICOS S.L. reserves the right to effect any technological improvement or modification without prior notice.

ASENTAMINEN:

Tee pyöreä reikä, halkaisijaltaan (Silentis 10) 100 mm., (Silentis 12) 120 mm., (Silentis 15) 150 mm. seinään, kattoon tai muuriin, minne tuuletin tullaan asentamaan.

Asenna ilmanvaihtoputki (D) paikoilleen seinään, kattoon tai muuriin tehtyyn reikään.

TÄRKEÄÄ:

- Tämä laite ei ole tarkoitettu fyysisesti tai sensorisesti rajoitteisten tai muulla tavalla taitamattomien tai kokemattomien henkilöiden (ei myöskään lasten) käyttöön, ellei heidän turvallisuudestaan vastuussa oleva henkilö valvo ja opasta heitä laitteen käytössä.

- Pikkulapsia on valvottava eikä heidän pidä antaa leikkiä laitteella.

- Asennus, sähköliitokset ja säädöt on toteutettava paikallisten sääntöjen mukaan ammattilaisen avulla

- On otettava varotimia, jotta huoneeseen ei virtaudu takaisin kaa-sua avoimesta kaasulähteestä tai muista ulkoilmassa olevistatulella toimivista laitteista.

- Älä asenna tuulettimen ilmanvaihtokanavaa (D) savupiippuun, tuuletus- tai lämminilma kanaviin.

- Ennen tuulettimen liittämistä olemassa oleviin ilmanpoistoaukkoihin, on paikalliset tuuletusta koskevat määräykset huomioitava, sekä hankittava lupa toimenpiteeseen rakennuksesta vastuussa olevalta henkilöltä.

- Varmista hyvä tuuletus, erityisesti jos tuuletinta käytetään samassa tilassa laitteen kanssa joka sisältää polttokammion.

- Tuuletin tarkoitettu kotikäyttöön tai vastaaviin tiloihin.

- Tuuletinta ei saa käyttää tiloissa, joissa sisälämpötila ylittää 40°C.

- Tämä laite ei aiheuta häiriötä radio-/televisiolähetysiin (Direktiivi 2004/108/EY)

LIITÄNTÄ SÄHKÖVERKKOON

Liitäntä on tehtävä yksivaihejännitelähteeseen, jossa on sama jännite ja taajuus kuin mikä ilmoitetaan tuulettimen arvokilvessä.

Moninapakytkin, vähintään 3 mm kontaktivälillä, on asennettava. Suorita asennus löysäämällä ruuvia (2) kunnes kansi (3) voidaan irrottaa ja liitä jakelukaapeli tukijohteeseen (E), sininen johto kohteeseen N ja ruskea johto kohteeseen L.

Aseta kansi (3) paikoilleen, kiinnitä ruuvilla (2) ja aseta lopuksi etusuojus (A) paikoilleen ja tarkista, että se on kiinnitetty tukevasti paikoilleen kiilan (7).

Laitteen tulee olla pysyvästi asennettu kiinteään johdotusjärjestelmään tähän tarkoitukseen sopivalla liitäntäjohdolla.

(Kaksijohtiminen johto, läpimitaltaan vähintään 1 mm² ja enintään 1,5 mm²).

Maadoitus ei ole välttämätöntä, sillä laite on varustettu kaksoiseristyksellä (Luokka II).  IPX4

Huomio: TIMER: in asentaminen

Liitäntä on suoritettava PLUS TIMER / PLUS HYGRO -kytkentämallin mukaisesti.

Liitäntäjohtoja asennettaessa tukijohteen kiinnikkeisiin, tulee ensin painaa (x) (x1, x2, x3) jollakin sopivalla työkalulla (esimerkiksi ruuvimeisselin kärjellä) ja tämän jälkeen työntää nämä vaipattomat johdot (L, N, SL) reikiin (y) (y1, y2, y3).

Malli TIMER IPX4

Määritä aika ajastimella kääntämällä vipua myötöpäivään halutun ajan (3' – 15') kohdalle.

Malli HYGRO IPX4

Määritä aika ajastimella kääntämällä punaista kääntövipua (4) myötöpäivään. Haluttu kosteusaste säädetään kääntämällä sinistä kääntövipua (5) myötöpäivään.

Laitteet Silentis -sarjassa, joissa on kosteusmittari, ovat varustettuja merkkivalolla. Lappu palaa kun tuuletin on toiminnassa ja se kytketty päälle joko laitteen ulkoisesta tai sisäisestä virtakytkimestä. Jos laite käynnistyy kosteusasteestajohtuen, ei merkkivalo syty. Merkkivalo ei pala tuulettimen ollessa poissa päältä.

CATA ELECTRODOMÉSTICOS S.L. pidättää itselleen oikeuden teknisiin parannuksiin tai muutoksiin ilman mitään sitä edeltävää ilmoitusta.

INSTALLATION:

Installationen påbegyndes ved at lave en rund åbning på (Silentis 10) 100 mm., (Silentis 12) 120 mm., (Silentis 15) 150 mm. i væggen, i loftet eller på muren, hvor luftudsugningen ønskes monteret.

Udløbsrøret, (D), anbringes i åbningen i væggen, i loftet eller på muren til udledning af luft.

VIGTIGT:

- Dette apparat er ikke beregnet til at skulle bruges af personer (eller børn) hvis fysiske, følelsesmæssige eller mentale kapacitet er forringet, eller hvis disse personer ikke har erfaring med eller kendskab til apparatet, medmindre de er under opsyn eller har modtaget vejledning om hvorledes apparatet skal bruges af den person, som er ansvarlig for deres sikkerhed.

- Børn bør holdes under opsyn, med henblik på at undgå, at de leger med apparatet.

- Installation, elektriske forbindelser og tilpasninger bør udføres i overensstemmelse med de lokale gældende bestemmelser derom og altid af en kvalificeret tekniker.

- Der bør tages forholdsregler for at undgå tilbageledning af gas-dampe ind i rummet fra hvor gassen har sin oprindelse eller hvor der befinder sig andre installationer med åben ild.

- Udløbsrøret, (D), må ikke installeres i udløbsrøret på en skorsten, ventilationsrør eller i ledninger med varm luft.

- Før foretagelse af installationen i rørgange, bør de kommunale regler omhandlende luftudsugning konsulteres og tilladelse må indhentes fra den for bygningen ansvarlige.

- Kontroller at ventilationen er passende, især såfremt der samtidigt bruges luftudsugning og et forbrændingsapparat i det samme rum.

- Denne luftudsugning er beregnet til ventilation i hjemmet eller i tilsvarende lokaler.

- Må ikke bruges i lokaler med en rumtemperatur på over 40°C.

- Denne luftudsugning forårsager ikke forstyrrelser i transmissionen af tv eller radio, (EU-Normativ 2004/108/CE).

ELEKTRISK TILSLUTNING:

Apparatet bør tilsluttes et monofase lysnet med spænding og frekvens, som anvist i ekstraktorens identifikationsplade.

I installationen bør være en omnikolar afbryder med en afstand mellem kontakterne på 3 mm eller mere.

Til foretagelse af den elektriske installation, løsnes skruen, (2), indtil låget, (3), er frit og forsyningsledningerne tilsluttes lyskassen, (E), den blå ledning i N og den brune i L.

Låget, (3), placeres atter på sin plads og fastgøres med skrue, (2), og som afslutning placeres låget, (A), indtil dette er fuldstændigt fastgjort af tappen, (7).

Apparatet bør tilsluttes permanent kanalisering ved hjælp af en ledning til faste installationer. (Kabel med to ledninger med et mindstesnit på 1 mm² og på max. 1,5 mm²).

Et jordkabel er ikke påkrævet, idet det drejer sig om et apparat med dobbelt isolering. (Klasse II).



IPX4

OBS!- Tilslutning TIMER IPX4

Denne bør udføres ved at følge skema omkring tilslutning TIMER.

Ledningernes montering i lyskassens klemmeskruer udføres ved først at trykke med et stykke værktøj, (for eks. med spidsen af en skruetrækker), på området (x), (x1, x2, x3) og derpå føres de nøgne ledninger, (L, N, SL), uden den omkringliggende plastikbeskyttelse ind i området med hullerne, (y) (y1, y2, y3).

Type TIMER IPX4

Til regulering af tilpasningen drejes akseltappen, med urets visere for at forøge tilpasningstiden, (3' - 15').

Type HYGRO IPX4

Til regulering af tilpasningen drejes den røde akseltap, (4), med urets visere. Til tilpasning af luftfugtigheden, drejes den blå akseltap, (5), med urets visere for at forøge denne.

Serien **Silentis** udstyret med hygrometer er i besiddelse af en anvisningsknap. Knappen lyser, når luftudsugningen er igang, aktiveret af en kontakt på selve apparatet eller aktiveret af en af de øvrige kontakter. Når ekstraktoren er i gang på grund af luftfugtigheden, tændes lyset ikke. Når udsugningen ikke er i gang, forbliver lyset slukket.

CATA ELECTRODOMÉSTICOS S.L. forbeholder sig ret til at foretage en hvilken som helst teknologisk forbedring eller ændring uden forudgående anvisning.

MONTAŻ:

Przed przystąpieniem do instalacji urządzenia należy wyciąć w ścianie, murze lub suficie otwór wentylacyjny o odpowiedniej średnicy: 100 mm (Silentis 10), 120 mm (Silentis 12) lub 150 mm (Silentis 15). Usunąć pokrywę (A), tak jak to zostało ukazane na rys. 1.

Umieścić przewód wyciągowy (D) w przygotowanym uprzednio otworze wentylacyjnym.

Zamocować kołnierz obudowy (B) przy pomocy dołączonych do zestawu kołków rozporowych i wkrętów.

WAŻNE:

- Urządzenie to nie jest przeznaczone do użytku przez osoby (w tym dzieci) z ograniczonymi zdolnościami fizycznymi, sensorycznymi lub umysłowymi, a także nie posiadające odpowiedniej wiedzy lub doświadczenia, chyba że będą one nadzorowane lub zostaną poinstruowane na temat korzystania z tego urządzenia przez osobę odpowiedzialną za ich bezpieczeństwo.

- Dzieci powinny znajdować się pod nadzorem, aby upewnić się, że nie bawią się urządzeniem.

- Wentylator wyciągowy należy zainstalować na wysokości powyżej 2,3 m od podłogi.

- Montaż, podłączenie elektryczne i regulacja urządzenia powinna zostać przeprowadzona przez wykwalifikowanego technika zgodnie z obowiązującymi przepisami.

- Należy zachować niezbędne środki ostrożności mające na celu niedopuszczenie do wypływu gazu do pomieszczenia z otwartego przewodu kominowego lub innych aparatów gazowych.

- Zabrania się łączenia przewodu wyciągowego (D) wentylatora z przewodem, w którym krąży gorące powietrze oraz kominowym i wentylacyjnym.

Przed podłączeniem urządzenia do przewodów rurowych należy zapoznać się z przepisami komunalnymi dotyczącymi otworów wentylacyjnych i zwrócić się do zarządcy budynku o pozwolenie na instalację.

- Należy upewnić się, że wybrano odpowiednią wentylację. Odnosi się to w szczególności do sytuacji, gdy wentylator wyciągowy używany jest razem z zainstalowanym w tym samym pomieszczeniu urządzeniem wyposażonym w komorę spalania.

- Niniejszy produkt przeznaczony jest do wentylacji mieszkań i innych lokali o podobnym charakterze.

- Wentylatora nie należy używać w pomieszczeniach o temperaturze przekraczającej 40°C.

- Wentylator wyciągowy nie powoduje zakłóceń działania odbiorników radiowych/telewizyjnych (Dyrektywa 2004/108/WE).

PODŁĄCZENIE ELEKTRYCZNE:

Urządzenie należy podłączyć do sieci elektrycznej jednofazowej o parametrach figurujących na umieszczonej na nim tabliczce znamionowej.

Wymagane jest zastosowanie przełącznika dwubiegunowego o odległości pomiędzy stykami wynoszącej co najmniej 3 mm.

Poluzować śrubę (2) aś będzie możliwe zdjęcie pokrywy (3), a następnie podłączyć przewody do kostki zaciskowej (E); niebieski - N i brązowy - L.

Ponownie założyć pokrywę (3) i dokręcić śrubę (2). Po wykonaniu powyższych czynności, założyć i docisnąć pokrywę (A) aś do jej osadzenia w zatrzasku mocującym (7).

Urządzenie należy podłączyć do sieci zasilającej za pomocą 2- lub 3-żyłowego przewodu o przekroju poprzecznym 1-1,5 mm².

Dzięki zastosowaniu podwójnej izolacji, uziemienie nie jest wymagane. (klasa II) IPX4 

UWAGA: Podłączenie regulatora czasowego TIMER

Należy je wykonać w oparciu o schemat montażowy regulatora czasowego PLUS TIMER

Przy użyciu ostro zakończonych narzędzi (np. śrubokręta) nacisnąć przyciski w punktach (x) (x1, x2, x3) i jednocześnie wprowadzić końcówki przewodów (L, N, ŚL) z usuniętą uprzednio powłoką w otwory (y)

(y1, y2, y3).

Typ **TIMER IPX4** 

Regulacji dokonujemy, obracając gałkę w kierunku zgodnym z ruchem wskazówek zegara (w zakresie: 3' - 15').

Typ **HYGRO IPX4** 

Do regulacji czasu działania (w zakresie 45'' - 15') używamy czerwonej gałki (4), obracając ją w kierunku zgodnym z ruchem wskazówek zegara. Niebieska gałka (5) służy do zwiększenia poziomu wilgotności, takŜe w kierunku zgodnym z ruchem wskazówek zegara.

Produkty serii Silentis zostały wyposażone w wilgotnościomierz ze wskaźnikiem LED, który zapala się w momencie uruchomienia wentylatora za pomocą umieszczonego na nim przycisku lub przy użyciu zewnętrznego sterowania. Automatyczne uruchomienie wentylatora w wyniku przekroczenia dopuszczalnego poziomu wilgotności nie jest sygnalizowane zapaleniem się wskaźnika LED. Nie świeci się on takŜe, jeśli wentylator pozostaje wyłączony.

УСТАНОВКА:

Для установки экстрактора сделать круглое отверстие в наружной или внутренней стене или в потолке диаметром в 100 мм для Silentes 10, 120 мм для Silentes 12 и 150 мм для Silentes 15, там, где Вы хотите установить экстрактор.

Снять крышку (А) в соответствии с указанным на Рис. 1.

Установить выходную трубу (D) в отверстии, сделанном в наружной или внутренней стене или в потолке для выхода воздуха.

Закрепить основу каркаса (B) с помощью пробок и винтов, входящих в комплект поставки.

ВАЖНО:

- Запрещается использовать данный экстрактор людьми (включая детей) с ограниченными физическими, сенсорными и ментальными способностями, или при отсутствии с их стороны какого-либо опыта или ранее полученной ими информации, за исключением того случая, если лица, отвечающие за безопасность или использование аппарата, предварительно убедились в том, что вышеуказанные лица могут пользоваться данным аппаратом.

- Необходимо проверить и убедиться в том, что дети не играют с данным экстрактором.

- Высота установки экстрактора должна составлять минимально 2,3 м.

- Только квалифицированный персонал может осуществить установку, сделать электрическую подводку и произвести регулировку аппарата в соответствии с требованиями на местах.

- Необходимо принимать меры предосторожности во избежание попадания в комнату обратного потока газа из открытых газовых труб или аппаратов, работающих на пламени.

- Запрещается присоединять выходную трубу экстрактора (D) к печи или камину с выходом дыма, вентиляционным трубам или подводам горячего воздуха.

Перед подключением к подводам труб следует обратиться к существующим нормативам о подводах для выхода воздуха и обратиться за соответствующим разрешением к ответственному за здание лицу.

- Убедитесь в том, что вентиляция работает хорошо, в особенности при одновременном использовании экстрактора и аппарата с камерой сгорания в одном и том же помещении.

- Данный экстрактор рассчитан на использование для вентиляции в домашних условиях или в подобных помещениях.

- Не использовать в помещениях с температурой, превышающей 40°C.

- Данный экстрактор не приводит к интерференциям с аппаратами радио и телевидения (Норматива 2004/108 CE).

- ЭЛЕКТРИЧЕСКИЕ ПОДКЛЮЧЕНИЯ:

Подключить к однофазной сети с частотой, указанной на пластине с характеристиками экстрактора.

При установке необходимо иметь двухполюсный переключатель с минимальным расстоянием между контактами в 3 мм или более.

Для подключения отпустить винт (2) и освободить крышку (3), после чего подключить провода питания к колодке подключения (E), синий провод к N, а коричневый к L.

Снова установить крышку (3), закрепить ее с помощью винта (2), после чего установить крышку (A), и убедиться в том, что она надежно закреплена зажимом (7).

Для подключения аппарата требуется провод для стационарной установки, с 2 или 3 проводниками с минимальным сечением 1 мм² и максимальным сечением 1,5 мм².

Для аппарата не требуется заземление, так как для него предусмотрена двойная изоляция (Класс II).
IPX4

ПРИМЕЧАНИЕ: Подключение TIMER.

Подключить в соответствии со схемой подключений для PLUS TIMER.

Для подключения проводов к клеммам колодки следует сначала нажать каким-либо предметом (например, острием отвертки) на участок (x) (x1, x2, x3), после чего вставить полосатые провода (L, N, SL) в отверстия (y) (y1, y2, y3).

Тип TIMER IPX4

Настройка таймера: поверните красную рукоятку таймера по направлению стрелки часов для увеличения периода времени (3' - 15').

Тип HYGRO IPX4

Поверните красную рукоятку (4) по направлению стрелки часов для регулировки периода времени (45' - 15'). Отрегулируйте уровень влажности поворотом синей рукоятки (5) по направлению стрелки часов для увеличения показателя влажности.

Серии Silentes, снабженные гигрометром, включают также светодиодный индикатор. При работе экстрактора он загорается посредством активации переключателя самого аппарата или иного внешнего устройства. Индикатор не загорается в том случае, когда экстрактор активируется показателем влажности. Если экстрактор не включен в работу, индикатор не загорается.

CATA ELECTRODOMÉSTICOS S.L. сохраняет за собой право вносить изменения в изделие и улучшать его технологические характеристики без предварительного оповещения.

ĮRENGIMAS

Įrengiant aparatą, reikia padaryti apvalią, 100 mm. (Silentis 100), 120 mm. (Silentis 120), 150 mm. (Silentis 150) skersmens skylę sienoje ar stoge kur ketinama įrengti ištraukėją. Nuimti dangtį (A) kaip parodyta 1 pav., įdėti išmetimo vamzdį (D) į sienoje ar stoge padarytą skylę, oro išmetimo tikslais. Pritvirtinti korpuso (B) pagrindą su gamintojo parūpintais kaišiais ir varžtais.

Svarbus

- Šis įrenginys nepritaikytas naudoti asmenų (įskaitant vaikų), kurių fiziniai, jutiminiai ar protiniai gebėjimai riboti/sumažėję, ar neturinčių patirties ir žinių kaip tai daryti, išskyrus atvejus kai tai daroma su priežiūra, arba jei yra gavę instruktažą kaip juo naudotis iš asmens atsakingo už jo saugumą.
- Vaikai besinaudojantys prietaisu privalo būti nuolat prižiūrimi siekiant užtikrinti, kad su aparatu nebūtų žaidžiama.
- Šis ištraukėjas turi būti įrengtas ne žemiau nei 2,3 m. aukštyje.
- Šis įrenginys nepritaikytas naudoti asmenų (įskaitant vaikų), kurių fiziniai, jutiminiai ar protiniai gebėjimai riboti/sumažėję, ar neturinčių patirties ir žinių kaip tai daryti, išskyrus atvejus kai tai daroma su priežiūra, arba jei yra gavę instruktažą kaip juo naudotis iš asmens atsakingo už jo saugumą.
- Vaikai besinaudojantys prietaisu privalo būti nuolat prižiūrimi siekiant užtikrinti, kad su aparatu nebūtų žaidžiama.
- Įrenginio įdiegimas, elektros prijungimas ir aparato derinimas privalo būti atliekamas kvalifikuoto specialisto bei remiantis vietos taisyklėmis minėtiems darbams atlikti.
- Netvirtinti išmetimo vamzdžio (D) prie dūmų kamino, vedinimo ar karšto oro vamzdžių.
- Prieš pritvirtinant aparatą prie vamzdžių, patikslinti savivaldybės nuostatas dėl oro išmetimo ir pateikti reikiamą prašymą už pastatą atsakingam asmeniui.
- Užtikrinkite, kad patalpose yra tinkama ventiliacija, ypač tada kai patalpoje vienu metu naudojamą ištraukėjas ir koks nors įrenginys su degimo kamera.
- Šis ištraukėjas skirtas gyvenamųjų ar panašaus pobūdžio patalpų ventiliacijai.
- Nenaudoti patalpose, kurių oro temperatūra aukštesnė nei 40°.
- Šis ištraukėjas nesukelia radijo/televizijos trukdžių (pagal 2004/108/CE normatyvą).

ELEKTROS JUNGTIES REIKALAVIMAI

Įrenginys privalo būti jungiamas prie vienos fazės, ant aparato išorės pritvirtintoje lentelėje nurodytos įtampos ir dažnio elektros tinklo. Įrengiant ištraukėją privalu jį pajungti per bipoliarinį pertrauktuvą, kurio atstumas tarp kontaktų ne mažesnis nei 3 mm. Norint pajungti elektrą, atlaisvinkite varžtą (2), kol atsilaivsina dangtis (3) ir pajunkite elektros tiekimo laidus prie kontaktų skydelio (E), mėlyną laidą prie N, o rudąjį prie L. Vėl uždėkite dangtį (3), jį pritvirtinkite varžtu (2) ir galiausiai uždėkite dangtį (A) pritvirtindami jį su (7) ir (1) tvirtinimo elementais (T pav.). Prietaisas privalo būti tvarkingai pajungtas (nuolatininiu, o ne laikinu laidu) prie el. tinklo (laidas turi būti sudarytas bent iš 2 laidininkų, kurių minimalus pjūvio plotas bent 1 mm². ir ne daugiau 1,5 mm²). Įžeminti nebūtina, kadangi prietaisas yra dvigubos izoliacijos (II klasės).



PASTABA: LAIKMAČIO IR HIGROMETRO Pajungimas

Abu prietaisai privalo būti pajungiami laikantis TIMER / HYGRO prijungimo schemas reikalavimais.

Laidai prie kontaktų skydelio jungiami įrankiu (pvz. atsuktuvo antgaliu) paspaudžiant zonoje (x), (x1, x2, x3), ir po to įdedant laidų antgalius su pašalinta izoliacija (L, N, SL) į skyles (y) (y1, y2, y3).

TIMER Tipas

Norint nustatyti darbo laiką, pasukite rankenėlę (4) pagal laikrodžio rodyklės, tiek kiek norite padidinti darbo laiką (3'-15').

H Tipas

Norint nustatyti darbo laiką, pasukite raudonąją rankenėlę (4) pagal laikrodžio rodyklės. Norint nustatyti/padidinti drėgmės laipsnį, pasukite mėlynąją rankenėlę (5) pagal laikrodžio rodyklės. Įrenginių turinčių higrometrą serija aprūpinta signalizavimo šviesos diodu. Minėtas diodas šviečia, kai ištraukėjas dirba įjungus jį ant jo ar šalia jo esančiu jungtuku. Kai ištraukėjas įsijungia dėl drėgmės kiekio ore, diodas nešviečia. Kai ištraukėjas išjungtas, diodas taip pat nešviečia.

Cata Electrodomésticos S.L. pasilieka derecho kad jokio technologinio tobulinimo ar pakeitimo be įspėjimo

INSTALLASJON:

Man borer et rundt hull på (Silentis 10) 100 mm., (Silentis 12) 120 mm., (Silentis 15) 150 mm. i veggen, taket eller muren der man ønsker å installere avtrekksviften.

Plasser avtrekksrøret (D) for luftavtrekk i det hullet som er laget i veggen, taket eller muren.

VIKTIG:

- Dette apparatet må ikke brukes av personer (herunder barn) med nedsatte fysiske, sensoriske eller mentale evner, eller som ikke har tilstrekkelig innsikt og erfaring, med mindre de holdes under oppsyn eller er blitt instruert om bruken av apparatet av en person som er ansvarlig for deres sikkerhet.
- Barn må holdes under oppsyn for å forhindre at de leker med apparatet.
- Installasjonen, de elektriske kopleingene og justeringer skal, i henhold til kommunale forskrifter, foretas av en kvalifisert person.
- Man må ta de nødvendige forholdsregler for å unngå at gasser fra den åpne røykkanalen eller andre instrumenter med åpen ildstrømmer tilbake inn i rommet.
- Man må ikke montere avtrekksviftens avtrekksrør (D) på en røykkanal, ventilasjonsrørledninger eller varmluftskanaler.
- Før rørlaggingen må man konsultere de kommunale forordninger angående luftavtrekk, og be bygningens forvalter om tillatelse.
- Man må forsikre seg om at det finnes en passende ventilasjon, spesielt i de tilfellene man bruker avtrekksviften og et forbrenningsapparat samtidig på samme sted.
- Denne avtrekksviften skal brukes til ventilasjon av boliger og lignende lokaler.
- Den må aldri brukes i lokaler hvor temperaturen er høyere enn 40°C.
- Denne avtrekksviften forårsaker ikke radio- eller fjernsynsinterferenser (Direktiv 2004/108/EC).

ELEKTRISK KOBLING

Avtrekksviften må kobles til et enfaset nett med samme nettspenning og frekvens som det som er angitt på apparatets merkeplate. Installasjonen må ha en omnipolar bryter som har en avstand på minst 3 mm mellom kontaktene. Den elektriske installasjonen foretas ved at man løser skruer (2) som fester dekkplate (3), deretter kobler man mateledningene til klemmestrip (E), blå ledning til N og brun ledning til L. Sett dekkplaten (3) tilbake på plass, skru fast skruer (2), og sett frontplaten (A) på plass slik at den blir holdt fast av naglen (7).

Apparatet må kobles på permanent måte til fast hovedforsyningsledning med en ledning for faste anlegg. (Ledning med to ledere med et minimumssnitt på 1 mm² og et maksimumssnitt på 1,5 mm².)

Apparatet behøver ikke å jordes, da det har dobbel isolasjon. (Klasse II.) IPX4. 

MERK: Kobling TIMER IPX4

Denne koblingen må foretas i følge koblingskjemaet for TIMER.

Ledningene kobles til klemmestrip ved at man ved hjelp av for eksempel spissen på et skrujern trykker på respektiv sektor (x) (x1, x2, x3), hvorefter man stikker de avisolerte ledningene (L, N, SL) inn i hullsektoren (y) (y1, y2, y3).

Type TIMER IPX4

For å øke tidsreguleringstiden vrir man på den røde sentreringspinnen i urvisernes retning.

Type HYGRO IPX4

For å øke tidsreguleringstiden vrir man på den røde sentreringspinnen (4) i urvisernes retning. Hvis man ønsker en høyerefuktighetsgrad, vrir man den blå sentreringspinnen (5) i urvisernes retning.

Serien **Silentis** er utstyrt med et hygrometer som har en lysdiode. Dioden lyser når avtrekksviften er blitt slått på med apparatets egen bryter eller med en annen ekstern bryter. Når avtrekksviften virker aktivert av fuktighetsgraden, vil lysdioden ikke tennes. Lysdioden vil være slukket så lenge avtrekksviften ikke fungerer.

CATA ELECTRODOMÉSTICOS S.L. forbeholder seg retten til å foreta hvilken som helst teknologisk utbedring eller endring uten forhåndsvarsel.

INSTALLATION:

Gör ett runt hål med en diameter på (Silentis 10) 100 mm., (Silentis 12) 120 mm., (Silentis 15) 150 mm. i väggen, taket eller muren där fläkten skall installeras.

Montera luftpåverkningsröret (D) i hålet som gjorts i väggen, taket eller muren.

Montera kåpens bas (B) med medföljande skruvar och pluggar.

VIKTIGT:

- Denna extraktor är inte utformad för att användas av personer (inklusive barn) vars fysiska, sensoriska eller mentala förmåga är reducerad, eller personer som saknar erfarenhet och kunskap i bruket av den, förutom att personen ifråga fått instruktioner om hur man använder apparaten under överinseende av en säkerhetsansvarig person.

- Barnen bör övervakas för att se till att de inte leker med apparaten.

- Installering, elektriska anslutning och justering för utföras i enlighet med rådande normer och av en kvalificerad person

- Vidta åtgärder för att undvika återflöde in i rummet av förbränningsgaser från öppen spis eller liknande.

- Installera inte fläktens evakueringsrör (D) i skorsten, ventilationsledningar eller varmluftledningar.

- Före installation i utloppsledningar skall lokala bestämmelser för evakuering iaktas samt tillstånd inhämtas från för byggnaden ansvarig person.

- Kontrollera att det finns god ventilation, speciellt om fläkten används i samma utrymme tillsammans med en apparat med förbränningskammare.

- Fläkten är avsedd för bruk i hemmet och liknande utrymnen.

- Fläkten skall inte användas i lokaler där inomhustemperaturen överskrider 40°C.

- Denna extraktor producerar inga störningar i sändningen av radio/television (Standard 2004/108/CE).

ELEKTRISK ANSLUTNING

Anslutningen skall göras till enfasnät med samma spänning och frekvens som anges på fläktens dataskylt.

En flerpolig strömbrytaren med ett kontaktavstånd på minst 3 mm skall installeras.

Utför installationen genom att lossa skruven (2) tills locket (3) kan tas bort och anslut matarkablarna till plinten (E), blå kabel till N och brun kabel till L.

Sätt på locket (3) igen och fäst det med skruven (2) och montera slutligen frontluckan (A) och se till att den är stadigt monterad med kilen (7).

Apparaten skall vara permanent ansluten till fast rörledning med hjälp av en för detta ändamål lämplig kabel. (Tvåledad kabel med ett tvärsnitt på minst 1 mm² och högst 1,5 mm²).

Jordning är inte nödvändig eftersom apparaten är försedd med dubbel isolering. (Klass II). IPX4 

OBS: Anslutning av TIMER IPX4

Anslutningen skall utföras enligt kopplingsschemat för TIMER.

Vid anslutning av kablarna till plintens kabelfästen skall man först trycka på (x) (x1, x2, x3) med ett verktyg (t ex spetsen på en skruvmejsel) och därefter föra in de skalade kablarna (L, N, SL) i hålen (y) (y1, y2, y3).

Modell TIMER IPX4.

Ställ in tiden med timern genom att vrida reglaget medsols till önskad tid (3' - 15').

Modell HYGRO IPX4

Ställ in tiden med timern genom att vrida det röda vridreglaget (4) medsols. Fuktighetsgraden regleras genom att vrida det blå vridreglaget (5) medsols.

Apparaterna i Silentis-serien som är utrustade med hygrometer har en kontrollampa. Lampan lyser när fläkten är igång och aktiveras antingen av apparatens strömställare eller extern sådan. När fläkten aktiveras pga fuktighetsgraden tänds intelampan. När fläkten är frånslagen är lampan släckt.

CATA ELECTRODOMÉSTICOS S.L. förbehåller sig rätten till tekniska förbättringar eller modifieringar utan föregående meddelande.

INSTALLATION:

Pour procéder à l'installation, faire une ouverture circulaire de (Silentis 10) 100 mm., (Silentis 12) 120 mm., (Silentis 15) 150 mm. de diamètre dans le mur ou le plafond où l'on désire installer l'extracteur.

Retirer le couvercle A comme montré sur la Fig. 1.

Placer le tube de décharge (D) dans le trou pratiqué dans le mur ou le plafond pour l'évacuation de l'air.

Fixer la base de la carcasse (B) au moyen des chevilles et des vis fournis par le fabricant.

IMPORTANT:

- Cet appareil n'est pas destiné à être utilisé par des personnes (y compris les enfants) dont les capacités physiques, sensorielles ou mentales sont réduites, ou sans expérience ou connaissance, sauf si elles ont été contrôlées ou instruites en ce qui concerne l'usage de l'appareil par une personne responsable de leur sécurité.

- Les enfants doivent être surveillés pour s'assurer qu'ils ne jouent pas avec l'appareil.

- Cet extracteur doit être installé à une hauteur minimum de 2,3m.

- Il faudrait faire l'installation et établir des connexions selon les règles locales et par un technicien.

- Des précautions doivent être prises pour éviter le reflux de gaz dans la pièce, provenant du conduit du gaz ouvert ou d'autres mécanismes à flamme ouverte.

- Ne pas installer le tube de décharge (D) de l'extracteur à une cheminée de fumées, à des tuyauteries d'aération ou des conduits d'air chaud.

Avant d'effectuer l'installation à des tuyauteries, consulter les ordonnances municipales sur les sorties d'air et demander le permis correspondant à la personne responsable de l'édifice.

- S'assurer que la ventilation est adéquate, surtout lorsque l'extracteur et un appareil à chambre de combustion sont utilisés simultanément dans le même milieu ambiant.

- Cet extracteur est destiné à la ventilation domestique ou à des locaux similaires.

- Ne pas utiliser dans des locaux dont la température ambiante est supérieure à 40°.

- Cet extracteur ne produit pas d'interférences sur radio/télévision (Réglementation 2004/108/CE).

CONNEXION ÉLECTRIQUE:

La connexion doit se faire à un réseau monophasé, à la tension et la fréquence indiquées sur la plaque signalétique de l'extracteur.

Dans l'installation, prévoir un interrupteur bipolaire avec une distance entre contacts égale ou supérieure à 3 mm.

Pour effectuer la connexion électrique, desserrer la vis (2) jusqu'à ce que le couvercle (3) soit libéré, puis connecter les câbles d'alimentation à la réglette (E), le câble bleu à N et le câble marron à L.

Replacer le couvercle (3) en le fixant avec la vis (2) puis remettre le couvercle (A) jusqu'à ce qu'il soit totalement fixé par l'onglet (7).

L'appareil doit être connecté en permanence à une canalisation fixe au moyen d'un câble pour installation fixe (câble à 2 ou 3 conducteurs à section minimale de 1 mm² et maximum de 1,5 mm²).

L'appareil étant à double isolation, la prise de terre n'est pas nécessaire. (Classe II)  IPX4

NOTE: Connexion TIMER

Effectuer cette connexion en suivant le schéma de branchement TIMER.

Pour connecter les câbles aux bornes de la réglette, pressionner d'abord sur la zone (x) (x1, x2, x3) à l'aide d'un accessoire (par exemple, la pointe d'un tournevis), puis introduire les câbles nus (L, N, SL) dans la zone des trous (y) (y1, y2, y3).

Type TIMER IPX4

Pour le réglage du temps de temporisation, tourner le bouton dans le sens des aiguilles d'un montre pour augmenter le temps de temporisation (3' - 15').

Type HYGRO IPX4

Pour le réglage du temps de temporisation, tourner le bouton rouge (4) dans le sens des aiguilles d'une montre. Pour régler le degré d'humidité, tourner le bouton bleu (5) dans le sens des aiguilles d'une montre pour l'augmenter.

La série **Silentis** est équipée d'un hygromètre et incorpore un voyant de signalisation. Le voyant s'allume lorsqu'extracteur est en marche, activé par l'interrupteur de l'appareil lui-même ou un interrupteur extérieur. Lorsque l'extracteur fonctionne par le degré d'humidité, le voyant ne s'allume pas. Lorsque l'extracteur n'est pas en marche, le voyant reste éteint.

INSTALLAZIONE:

Prima di procedere all'installazione, effettuare un'apertura circolare di (Silentis 10) 100 mm., (Silentis 12) 120 mm., (Silentis 15) 150 mm. di diametro sulla parete, sul soffitto o sul muro in cui si desidera installare l'aspiratore.

Togliere il coperchio A come mostra la figura 1.

Collocare il tubo di uscita (D) nel foro effettuato sulla parete, soffitto o muro per l'evacuazione dell'aria.

Fissare la base della carrozzeria (B) mediante le viti e i tasselli forniti con l'apparecchio.

IMPORTANTE:

- Questo apparecchio non potrà essere usato da persone (incluso bambini) con capacità fisica, sensoriale e mentale ridotta, né persone prive dell'esperienza e la conoscenza idonee, eccetto in caso di essere state istruite all'uso ed essere sotto la sorveglianza di qualcuno responsabile della loro sicurezza.

- Controllare che i bambini con giocchino con l'apparecchio.

- Questo estrattore dovrà essere installato come minimo ad un'altezza di m. 2,3.

- L'installazione, connessioni elettriche ed aggiustamenti dovranno essere effettuati secondo le norme locali d'aparte di una persona qualificata.

- È necessario prendere precauzioni per evitare il riflusso nellastanza di gas provenienti dal condotto del gas aperto o da altriappareati a fiamma aperta.

- Non installare il tubo di espulsione (D) dell'estrattore in un tubo di fumi, in una tubazione di aerazione o in canali di aria calda.

Prima di effettuare l'installazione dell'aspiratore in qualsiasi tubazione, consultare le disposizioni municipali sulle uscite d'aria e chiedere il permesso alla persona responsabile dell'edificio.

- Accertarsi che la ventilazione sia appropriata, soprattutto quando l'aspiratore si utilizzi in un ambiente in cui simultaneamente funzioni un apparecchio con camera di combustione.

- Questo estrattore è destinato alla ventilazione domestica o di locali simili.

- Non utilizzare in locali con una temperatura ambiente superiore a 40° C.

- Questo estrattore non produce interferenze con apparecchi radio o televisori (Normativa 2004/108/CE).

CABLAGGIO:



L'apparecchio deve essere collegato ad una rete monofase avente la tensione e la frequenza indicate sulla piastrina delle caratteristiche dell'aspiratore.

L'impianto dovrà essere dotato di interruttore bipolare con una distanza tra i contatti di almeno 3 mm.

Per effettuare il cablaggio, svitare la vite (2) quel tanto che basti per lasciar libero il corpechio (3) e collegare i cavi d'alimentazione nella morsetteria (E), cavo azzurro in N e cavo marrone in L.

Tornare a collocare il coperchio (3) fissandolo con la vite (2) e infine collocare il coperchio (A) finché rimanga completamente bloccato dalla tacca (7).

L'apparecchio deve essere collegato in modo permanente alla rete mediante un cavo per impianto fisso. (Cavo a 2 o 3 conduttori con sezione minima di 1 mm² e massima di 1,5 mm²).

Non è necessario cavo di terra, dato che l'apparecchio è dotato di doppio isolamento. (Classe II).  

NOTA: Collegamento TIMER

Deve essere effettuato seguendo lo schema di cablaggio TIMER.

Il collegamento dei cavi ai terminali della morsetteria si effettuerà premendo dapprima con un utensile (ad esempio con la punta di un cacciavite) la zona "x" (x1, x2, x3), quindi si introdurranno i cavi pelati (L, N, SL) nei fori "y" (y1, y2, y3).

Tipo TIMER IPX4

Per aumentare il tempo di temporizzazione, ruotare il perno in senso orario (3' - 15').

Tipo HYGRO IPX4

Per aumentare il tempo di temporizzazione, ruotare il perno rosso (4) in senso orario. Per aumentare il grado di umidità, ruotare il perno azzurro in senso orario.

La serie **Silentis** dotata di idrometro incorpora un led di avviso. Il led si accende quando l'aspiratore è in funzionamento, attivato dall'interruttore dell'apparecchio o da uno esterno. Quando l'aspiratore entra in funzionamento attivato dal grado di umidità, il led non si accende. Quando l'apparecchio è spento, anche il led è spento.

CATA ELECTRODOMÉSTICOS S.L. si riserva il diritto di realizzare qualsiasi miglioramento tecnologico o modifica senza previo avviso.

INSTALAÇÃO:

Para efectuar a instalação, efectuar uma abertura circular de (Silentis 10) 100 mm., (Silentis 12) 120 mm., (Silentis 15) 150 mm. de diâmetro na parede, tecto ou muro onde se deseje instalar o extractor.

Tirar a tampa A tal como se mostra na Fig. 1.

Colocar o tubo de descarga (D) no orifício feito na parede, tecto ou muro para a evacuação do ar.

Fixar a base da carcaça (B) mediante tacos e parafusos fornecidos pelo fabricante.

IMPORTANTE:

- Este aparelho não foi concebido para ser utilizado por pessoas (incluindo crianças) com capacidades físicas, sensoriais ou mentais reduzidas, ou por pessoas sem experiência ou conhecimentos do aparelho, excepto se tiverem sido instruídas previamente ou forem controladas durante a utilização do aparelho por uma pessoa responsável pela sua segurança.

- As crianças devem ser vigiadas para impedir que brinquem com o aparelho.

- Este exaustor deverá ser instalado a uma altura de, no mínimo, 2,3m.

- A instalação, ligações eléctricas e ajustes, deverão ser efectuadas segundo as normas locais e por uma Pessoa qualificada.

- Devem ser tomadas precauções para evitar o refluxo de gases para a sala procedentes do conduto do gás aberto ou de outros mecanismos de chama aberta.

- Não instalar o tubo de descarga (D) do extractor a uma chaminé de fumos, tubos de ventilação ou condutos de ar quente.

Antes de efectuar a sua instalação, consultar os regulamentos municipais sobre saídas de ar e pedir autorização à pessoa responsável pelo edifício.

- Assegurar que a ventilação é adequada, sobretudo quando se utilizar simultaneamente o extractor e um aparelho de câmara de combustão no mesmo ambiente.

- Este extractor destina-se a ventilação doméstica ou lugares semelhantes.

- Não utilizar em lugares com temperatura ambiente superior a 40°.

- Este exaustor não provoca interferências de rádio/televisão (Directiva 2004/108/CE).

CONEXÃO ELÉCTRICA:

Deve ser ligado a uma rede monofásica à tensão e frequência indicadas na placa de características do extractor.

Na instalação deve haver um interruptor bipolar, com uma distância entre contactos igual ou superior a 3 mm.

Para efectuar a ligação eléctrica, afrouxar o parafuso (2) até deixar livre a tampa (3) e ligar os fios de alimentação à reguinha (E), fio azul em N e fio castanho em L.

Voltar a colocar a tampa (3) fixando-a com o parafuso (2) e por último colocar a tampa (A) até que fique completamente fixa pela unha (7).

O aparelho deve ser ligado de maneira permanente à canalização fixa mediante um cabo para instalação fixa. (Cabo de 2 ou 3 condutores de secção mínima de 1 mm² e máxima de 1,5 mm²).

Não precisa de tomada de terra por ser um aparelho de isolamento duplo. (Classe II).



NOTA: Conexão TIMER

Deve-se efectuar seguindo o esquema de ligações TIMER.

O sistema para conectar os fios nos bornes da reguinha será realizando premindo primeiro com um acessório (por exemplo, uma ponta de chave de fendas) na zona (x) (x1, x2, x3). A seguir ir-se-ão introduzindo os fios sem forro (L, N, SL) na zona dos orifícios (y) (y1, y2, y3).

Tipo TIMER IPX4

Para a regulação do tempo de temporização, girar o pivô vermelho no sentido das agulhas do relógio para aumentar o tempo de temporização (3' - 15').

Tipo HIGRO

Para a regulação do tempo de temporização, girar o pivô vermelho (4) no sentido das agulhas do relógio. Para regular o grau de humidade, girar o pivô azul (5) no sentido das agulhas do relógio para aumentá-lo.

A série **Silentis** munida de higrómetro incorpora um led de sinalização. O Led ilumina-se quando o extractor está em funcionamento, activado pelo interruptor do mesmo aparelho ou por um exterior. Quando o extractor funciona activado pelo grau de humidade, o led ilumina-se. Quando o extractor não está em funcionamento, o led permanece apagado.

CATA ELECTRODOMÉSTICOS S.L. reserva-se o direito de efectuar qualquer melhora tecnológica ou modificação sem prévio aviso.

SERIE SILENTIS IPX4

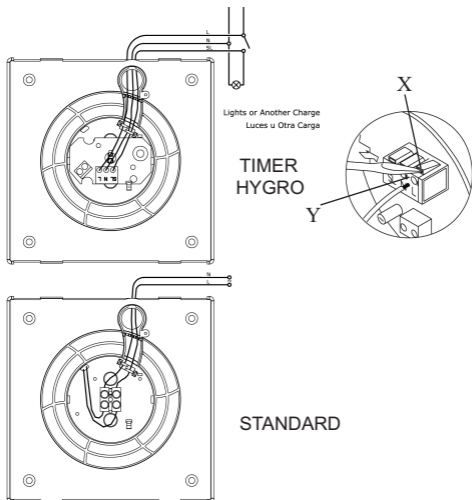
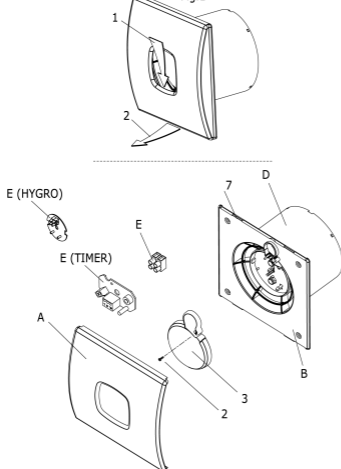

Fig.1



E ESPAÑOL

CATA ELECTRODOMÉSTICOS S.L. garantiza la conformidad de este producto al uso para el que se destina durante un periodo de dos (2) años.

Esta garantía incluye tanto materiales como mano de obra debiendo por su pequeño tamaño y movilidad ser transportado por el usuario al Servicio Técnico Oficial de CATA más próximo.

Para la reparación del producto, el consumidor deberá acudir a los servicios oficiales de asistencia técnica de la marca para su reparación, o al punto de venta para sustituir el producto, cancelar la compraventa o reducir el precio en su caso, acompañándose siempre de la factura o tique de compra o del albarán de entrega correspondiente si este fuera posterior.

Si se detectase cualquier falta de conformidad podrá exigirse la reparación o sustitución del producto, salvo que una de estas opciones resultase imposible o desproporcionada, debiendo llevarse a cabo en un plazo razonable. Si la reparación o sustitución no fuese posible o apropiada, el consumidor podrá optar por una rebaja en el precio o por la cancelación de la compra, con devolución del precio.

La presente garantía no se aplicará en los supuestos de mal uso o uso inadecuado del producto, así como por la manipulación indebida del mismo por persona no autorizada o por la falta de limpieza ni a operaciones de mantenimiento periódico del producto (limpieza de los filtros, sustitución de bombillas). Este producto ha sido diseñado para uso único y exclusivo doméstico y por ello la garantía no ampara el uso profesional o su utilización para funcionalidades no previstas.

La acción para reclamar el cumplimiento de lo dispuesto en la garantía prescribirá a los tres años desde la entrega del producto, debiendo el consumidor informar de la falta de conformidad en el plazo de dos meses desde que tuvo conocimiento de la misma.

La presente garantía no afecta a los derechos de que dispone el consumidor conforme a lo prevista en la Ley 23/2003, de 10 de julio, de Garantías en la Venta de Bienes de Consumo.

Lietuvių

CATA ELECTRODOMÉSTICOS S.L. suteikia šiam produktui dviejų (2) metų garantiją, jei jis naudojamas pagal paskirtį. Minėta garantija dengia tiek įrenginio dalių ar viso įrenginio keitimo, tiek diagnostikai bei galimiems prietaiso remonto/pakeitimo darbams reikalingas išlaidas. Kadangi įrenginys nedidelis ir lengvai transportuojamas, pirkėjas, garantiniam aptarnavimui, privalo jį pristatyti į artimiausią CATA garantinio-techninio serviso centrą. Įrenginio remontas privalo būti atliekamas prietaiso gamintojo oficialiuose techninės priežiūros centruose. Pardavimo vietoje įrenginys gali būti keičiamas, arba gali būti anuliuojamas pirkimas, arba atitinkamai sumažinta pirkimo kaina gražinant likutį. Minėtiems veiksams atlikti privalo turėti su savimi originalią prietaiso pirkimo sąskaitą-faktūrą, ar įteikimo važtaraštį, jei prietaisas įteiktas vėliau. Jei nusiskundimas prietaisu garantinis, pirkėjas gali reikalauti jį suremontuoti ar pakeisti, išskyrus tuos atvejus, kai minėtus reikalavimus įvykdyti neįmanoma, ar neadekvatu. Šie reikalavimai vykdomi per protingą laikotarpį. Jei prietaisą suremontuoti ar pakeisti neįmanoma, ar nederama, pirkėjas turi teisę gauti nuolaidą nuo pirkimo kainos, arba gražinti pirkinį, pardavėjui gražinant už jį sumokėtus pinigus. Ši garantija netaikoma tais atvejais, kai prietaisas naudotas netinkamai, ar jei jį valdė tam neįgaliotas asmuo, įrenginys nebuvo tinkamai valomas, ar nebuvo atliekami periodiniai priežiūros darbai (filtrų valymas, lempučių pakeitimas). Šis produktas sukurtas išskirtinai buitiniam naudojimui, taigi garantija netaikoma profesionaliam jo naudojimui, ar jei jis naudojamas ne pagal paskirtį. Garantinius skundus galima teikti per trijų metų nuo prietaiso įteikimo datos laikotarpį, tačiau ne vėliau nei per du mėnesius nuo tada kai vartotojas sužinojo apie konkretų trūkumą ar gedimą.

Ši garantija neįtakoja vartotojo teisių pagal 2003 m. liepos 10 d. 23 įstatymo dėl Parduodamų Vartojimo Prekių Garantijų Teikimo nuostatų.

NL NEDERLANDS

CATA ELECTRODOMÉSTICOS S.L. garandeert dat dit produkt geschikt is voor het bedoelde gebruik en verleent op dit produkt een garantie van twee (2) jaar.

Deze garantie omvat arbeid en onderdelen. Door zijn geringe afmetingen moet dit produkt door de klant naar de naaste CATA servicecentrum worden gebracht.

Iedere reparatie onder garantie mag alleen in een van onze CATA servicecentra worden gemaakt. Eventueel kan de klant het produkt in het verkooppunt vervangen, de aankoop afzeggen of de prijs verlagen. Daarvoor moet de klant de bijbehorende factuur, reçu of afleveringsbon, indien de laatste een latere datum heeft.

Indien u een niet-naleving opsporen, u kun het herstellen of vervangen van het produkt binnen een redelijke termijn eisen, behalve dat een of andere van deze keuzen onmogelijk of buiten verhouding was. Indien de herstelling of vervanging niet mogelijk of redelijk is, kan de consument een prijsverlaging kiezen of de aankoop afzeggen, waarmee hij de prijs terugkrijgen zou.

Deze garantie vervalt in het geval van misgebruik, niet correct gebruik of ingreep in het toestel door onbevoegde personen of in het geval van gebrek aan schoonheid of onderhoud van het produkt (schoonmaken van de filter, vervangen van gloeilampen). Dit apparaat is alleen voor huisgebruik geschikt. Daarom verlenen we geen garantie op het professioneel gebruik van dit apparaat of ieder ander gebruik waarvoor het produkt niet geschikt is.

De claim over de naleving van de garantie wordt verjaard drie jaren na de aflevering van dit produkt. De klant moet de niet naleving meedelen twee maanden nadat hij ervan kennis heeft.

De consumentenrechten volgens de wet 23/2003, van 10 juli, over Garantie in de Verkoop van Verbruiksgoederen worden door deze garantie niet geheven.

GB ENGLISH

CATA ELECTRODOMÉSTICOS S.L. guarantees that this product will fulfil the use for which it was designed for a period of two (2) years.

This guarantee includes both materials and labour. Due to its small size and ease of transport, the product must be taken by the user to the nearest Official Technical Service Department of CATA.

To repair the product, it should be taken by the consumer to the brand's official technical assistance service department; and to replace the product, cancel the sale or obtain a reduction in the price, where appropriate, it should be taken to the point of sale. The product must be presented with its invoice or purchase ticket, or delivery note if later.

If a fault is detected, the consumer is entitled to demand the repair or replacement of the product, unless either of these options is impossible or disproportionate, within a reasonable period of time.

If repairing or replacing the product is impossible or inappropriate, the consumer may choose to receive a discount on the price of the product or to cancel the purchase and receive a full refund.

This guarantee will not be applicable in the event of the improper use or misuse of the product, its improper handling by unauthorised persons, or the consumer's failure to clean or maintain the product on a periodic basis (cleaning of filters, replacement of bulbs). This product has been designed solely and exclusively for domestic use; hence, this guarantee does not cover professional use or the use of the product in any unforeseen way.

The right to demand the fulfilment of the provisions of this guarantee will lapse after three years from the delivery of the product, and the consumer is required to provide notice of any fault within two months of becoming aware of it.

This guarantee does not affect the consumer's rights under the provisions of Law 23/2003, of 10 July, on Guarantees in the Sale of Consumer Goods.

CATA ELECTRODOMÉSTICOS S.L. udsteder en garanti for dette apparat for en toårig periode, såfremt apparatet anvendes i overensstemmelse med den brug, som dette er fremstillet til. Denne garanti omfatter såvel materialer som arbejdskraft, idet forbrugeren bør transportere apparatet, pga. dets lille størrelse og flytbarhed, hen til den nærmeste autoriserede CATA kundeservice.

For at foretage reparationer på apparatet, bør forbrugeren henvende sig til fabrikantens teknisk autoriserede kundeservice eller til den forretning, hvor produktet er købt for at udskifte dette, aflyse købet eller eventuelt få et afslag i prisen. Faktura, kassebon eller den tilhørende udleveringszeddel, såfremt levering er foretaget efter købstidspunktet, bør altid medbringes.

Hvis der opdages en hvilken som helst fejlfunktion, kan kunden forlange reparation eller ombytning af produktet, med undtagelse af, at en af disse muligheder vil være umulig eller uforholdsmæssig indenfor et rimeligt tidsrum.

Hvis reparationen eller ombytningen ikke er mulig eller passende, kan forbrugeren vælge at forlange et nedslag i prisen eller at ophæve købet og forlange pengene tilbage.

Den herværende garanti omfatter IKKE de tilfælde, hvor produktet bruges forkert eller på anden vis end den, som det er beregnet til, så som utilbørlig håndtering af apparatet af ikke autoriseret personale eller manglende rengøring eller foretagelse af periodiske vedligeholdelsesegenomsyn, (rengøring af filtre, udskiftning af pærer). Dette produkt er fremstillet udelukkende med henblik på at skulle anvendes i hjemmet, hvorfor garantien IKKE omfatter en faglig brug eller en andet brug, som apparatet ikke er fremstillet til.

Reklamationsfristen i henhold til garantien udløber efter tre år, at regne fra overdragelsen af produktet, idet forbrugeren er forpligtet til at meddele fejlfunktionen indenfor en frist på to måneder, efter opdagelsen af fejlen.

Den herværende garanti berører ikke de rettigheder, som forbrugeren er i besiddelse af i medfør af Lov nr. Ley 23/2003, af 10 Juli, omhandlende garantier ved Forbrugsgenstande.

N **NORSK**

CATA ELECTRODOMÉSTICOS S.L. garanterer at dette produktet oppfyller alle kvalitetskrav ved forskriftsmessig bruk for en to års periode.

Foreliggende garanti dekker også både mindre materialer som bruker selv må transportere til nærmeste autoriserte CATA-serviceverksted, og tilsvarende reparasjonstid.

I tilfelle av skader på produktet, må bruker ta kontakt med et autorisert CATA-serviceverksted for å få det reparert, eller gå til stedet vedkommende kjøpte produktet for å få byttet det, annullere kjøpet eller bli gitt en nedsettelse på salgsprisen. I slike tilfeller må man alltid vise faktura eller kvittering.

Enhver kvalitetsdefekt som oppdages på produktet, gir kjøper rett til å kreve at produktet blir reparert eller erstattet med et nytt, unntatt i de tilfeller dette ikke lar seg gjøre eller anses som uforholdsmessig, og det kreves en lengre frist for å kunne gjennomføre dette. Hvis produktet hverken kan repareres eller erstattes, kan kjøper velge mellom en prisnedsettelse eller annullering av kjøpet med refundering av betalt beløp.

Denne garantien dekker ikke feil som er oppstått som følge av feilaktig eller uegnet bruk av produktet, utilbørlig manipulasjon foretatt av ikke autoriserte personer eller mangel på rengjøring og regelmessig vedlikehold (rengjøring av filtre, bytting av lyspærer). Dette produktet er utelukkende beregnet på bruk i hjemmet, og garantien dekker derfor ingen profesjonell bruk eller annen anvendelse av produktet.

Retten til å kreve erstatning for kvalitetssvikt i henhold til garantiens bestemmelser utløper tre år etter at produktet er blitt levert. Bruker må derfor gi meddelelse om mulige defekter innen to måneder etter at vedkommende er blitt oppmerksom på disse.

Foreliggende garanti er uavhengig av og påvirker ikke de forbruker-rettighetene som er fastsatt i Lov 23/2003, av 10. juli, om Garanti for Salg av Forbruksgoder.

CATA ELECTRODOMÉSTICOS S.L. takaa tämän tuotteen kunnossa pysymisen sille tarkoitettuun käytössä kahden (2) vuoden ajan.

Tämä takuu sisältää sekä materiaalit että työvoiman. Koska laite on pieni kokoinen ja helposti kuljettava, tulee käyttäjän itse toimittaa se CATAN läheisempään huoltopisteeseen.

Tuotteen korjaamiseksi, kuluttajan tulee kääntyä tuotemerkin virallisen teknisen huoltopisteen puoleen. Tuotteen vaihtaminen, palauttaminen tai hinnan alentaminen tapahtuu myyntipisteessä laskua, kassakuittia tai vastaavaa tuotteen luovutustodistusta vastaan, jos se on viimeisin.

Jos havaitset tuotteessa minkä tahansa virheen, voit vaatia sen korjausta tai vaihtamista kohtuullisen määräajan sisällä, paitsi jos jompikumpi vaatimuksista on mahdoton tai kohtuuton. Jos korjaus tai tuotteen vaihtaminen ei ole mahdollista tai tarkoituksenmukaista, kuluttaja voi valita joko alennuksen tuotteen hinnasta tai kauppojen perumisen saaden tuotteen koko hinnan takaisin.

Tämä takuu ei ole voimassa, jos tuotetta on käytetty väärin tai sen tarkoituksen vastaisesti, esimerkiksi jos valtuuttamaton henkilö on käsitellyt sitä sopimattomasti tai tuotteen puhdistuksesta ei ole huolehdittu tai määräaikaista kunnossapitoa (suodattimien puhdistus, lamppujen vaihtaminen) ei ole suoritettu. Tämä tuote on suunniteltu ainoastaan ja yksinomaan kotikäyttöön. Sen vuoksi takuu ei kata ammattikäyttöä tai tuotteen hyödyntämistä sille suunnittelemttomassa tehtävässä.

Takuuehtojen toteutumiseksi valitus on tehtävä tuotteen luovuttamisesta laskien kolmen vuoden sisällä. Havaittuaan virheen kuluttajan tulee ilmoittaa siitä kahden kuukauden sisällä.

Tämä takuu ei vaikuta kuluttajan oikeuksiin, jotka on määrätty kulutustavaran myyntitakuita koskevassa laissa 23/2003, 10. Heinäkuuta.

S SVENSKA

CATA ELECTRODOMÉSTICOS S.L. garanterar att denna produkt kan användas i det syfte den är avsedd i minst två (2) år.

Den här garantin inkluderar material såväl som arvodet, men apparaten bör på grund av sin ringa storlek lämnas in av användare hos närmaste auktoriserade reparatör av CATA.

Om behov av reparation uppstår ska konsumenten kontakta en av märket auktoriserad reparatör för att reparera apparaten, eller kontakta återförsäljaren för att denna ska byta ut produkten, häva köpet eller reducera priset. För detta ändamål ska man alltid se till att spara kvittot och visa upp det som köpebevis.

Om något fel upptäcks kan man kräva att produkten repareras eller bytes, utom i sådana fall ett av dessa alternativ inte är möjligt att uppfylla eller kan anses oproportionerlig, och detta ska ske inom en rimlig tidsperiod efter det att felet upptäcks. Om det inte är möjligt att reparera eller byta produkten eller om det inte anses nödvändigt eller lämpligt kan konsumenten återfå en del av eller hela köpesumman.

Den här garantin gäller inte om produkten har använts på olämpligt eller felaktigt sätt, eller om en ej auktoriserad person har manipulerat produkten. Garantin gäller heller inte om den inte har rengjorts regelbundet i enlighet med instruktioner eller om annat underhåll inte har genomförts på tillfredställande sätt (rengöring av filter, byte av lampor). Den här produkten har utformats för att användas utslutande i hemmet och garantin gäller därför inte om den har använts professionellt eller för andra ej avsedda ändamål.

Garantins uppfyllande ska krävas in inom tre år från och med det att produkten överlämnande och konsumenten bör informera om eventuella fel inom två månader från det att de kom till hans hennes kännedom.

Den här garantin påverkar inte de konsumenträttigheter som gäller i enlighet med lag 23/2003 från den 10 juli gällande försäljningsgarantier för konsumtionsprodukter.

ITALIANO

CATA ELECTRODOMÉSTICOS S.L. garantisce la conformità del prodotto all'uso al quale è destinato per un periodo di due (2) anni.

Detta garanzia include il materiale e la manodopera, dovendo il prodotto essere trasportato dall'utente presso il Servizio Tecnico Ufficiale di CATÁ più vicino, viste le dimensioni ridotte che agevolano tale trasporto.

Per la riparazione del prodotto, il consumatore dovrà recarsi presso i servizi ufficiali d'assistenza tecnica del marchio; e per la sua sostituzione, l'annullamento della vendita o la riduzione del prezzo - nei casi contemplati - presso il punto di vendita. Dovrà esibire sempre la fattura, scontrino d'acquisto o bolla di consegna corrispondente.

In caso di scoprire difetti di conformità, potrà esigere la riparazione o sostituzione del prodotto, salvo che una di queste opzioni sia impossibile o sproporzionata, dovendosi effettuare la medesima in un periodo ragionevole. In caso di riparazione o sostituzione impossibile o non idonea, il consumatore potrà scegliere tra uno sconto sul prezzo o l'annullamento dell'acquisto, con restituzione dell'importo pagato.

La presente garanzia non verrà applicata in caso di un uso inadeguato o manipolazione impropria del prodotto da parte di persone non autorizzate, parimenti in caso di mancanza di pulizia nonché non esecuzione di operazioni di manutenzione periodica (pulizia dei filtri, sostituzione delle lampadine). Il prodotto è stato concepito per un uso unico ed esclusivamente domestico; in conseguenza la garanzia non copre un uso professionale o non previsto.

L'azione di reclamo, in adempimento di quanto previsto dalla garanzia, scadrà trascorsi tre anni dalla consegna del prodotto, essendo tenuto il consumatore a informare sull'eventuale mancanza di conformità nel periodo di due mesi dal suo rilevamento.

La presente garanzia non concerne i diritti di cui dispone il consumatore in conformità con quanto previsto dalla Legge N° 23 del 10 luglio 2003, relativa alle Garanzie sulla Vendita dei Beni di Consumo.

P PORTUGUÊS

CATA ELECTRODOMÉSTICOS S.L. garante a conformidade deste produto com o uso a que se destina durante um período de dois (2) anos.

Esta garantia inclui tanto materiais como mão de obra devendo, pelo seu pequeno tamanho e mobilidade, ser transportado pelo utente ao Serviço Técnico Oficial de CATA mais próximo.

Para a reparação do produto, o consumidor deverá dirigir-se aos serviços oficiais de assistência técnica da marca para a sua reparação, ou ao ponto de venda para substituir o produto, cancelar a compra-venda ou reduzir o preço se for caso disso, fazendo-se acompanhar sempre pela factura ou nota de compra ou pela guia de entrega correspondente se esta for posterior.

Se se detectar qualquer falta de conformidade, poderá ser exigida a reparação ou substituição do produto, salvo se uma destas opções resultar impossível ou desproporcionada, devendo ser realizada num prazo razoável. Se a reparação ou substituição não for possível ou apropriada, o consumidor poderá optar por um desconto no preço ou pelo cancelamento da compra, com devolução do preço.

A presente garantia não se aplicará nos casos de mau uso ou uso inadequado do produto, nem pela manipulação indevida do mesmo por pessoa não autorizada ou por falta de limpeza e de operações de manutenção periódica do produto (limpeza dos filtros, substituição de lâmpadas).

Este produto foi concebido para uso único e exclusivo doméstico e por isso a garantia não ampara o uso profissional ou a sua utilização para funcionalidades não previstas.

A acção para reclamar o cumprimento do disposto na garantia prescreverá aos três anos desde a entrega do produto, devendo o consumidor informar sobre a falta de conformidade no prazo de dois meses desde que teve conhecimento da mesma.

A presente garantia não afecta os direitos de que dispõe o consumidor conforme ao previsto na Lei 23/2003, de 10 de julho, de Garantias na Venda de Bens de Consumo.

F FRANÇAIS

CATA ELECTRODOMÉSTICOS, S.L. garantit pendant une période de deux (2) ans la conformité de ce produit à l'usage pour lequel il est destiné.

Cette garantie inclut aussi bien les matériels que la main-d'oeuvre et, en raison des petites dimensions du produit et de la facilité à le déplacer, il devra être transporté par l'utilisateur au Service Technique Officiel de CATA le plus proche.

Pour la réparation du produit, le consommateur devra se rendre auprès des services officiels d'assistance technique de la marque, ou au point de vente pour le remplacement du produit, l'annulation de l'achat ou la réduction du prix, le cas échéant, en joignant toujours la facture ou le ticket d'achat, ou bien le bon de livraison correspondant s'il avait été émis à une date ultérieure.

Si une non-conformité quelconque était détectée sur le produit, sa réparation ou son remplacement pourra être exigé, sauf si l'une de ces options résultait impossible ou disproportionnée, et le délai dans lequel cette option sera réalisée devra être raisonnable. Si la réparation ou le remplacement n'était pas possible ou appropriée, le consommateur pourra opter pour une remise sur le prix ou par l'annulation de l'achat, avec remboursement du prix.

La présente garantie ne sera pas appliquée dans les cas d'utilisation incorrecte ou inadéquate du produit, ni dans celui d'une manipulation induite de celui-ci par quiconque non autorisé, ou par manque de nettoyage ou d'opérations de maintenance périodique du produit (nettoyage des filtres, remplacement des ampoules). Ce produit a été conçu pour une utilisation uniquement et exclusivement ménagère, et de ce fait la garantie ne couvre pas l'usage professionnel ou une utilisation pour des fonctionnalités non prévues.

La démarche pour réclamer l'accomplissement de ce qui est établi dans la garantie prendra fin trois ans après la livraison du produit, le consommateur devant informer de la non-conformité dans le délai de deux mois à partir du moment où il en aura pris connaissance.

La présente garantie n'affecte pas les droits dont dispose le consommateur conformément à ce qui est établi dans la Loi 23/2003 du 10 juillet, sur Garanties dans la Vente de Biens de Consommation.

D DEUTSCH

CATA ELECTRODOMÉSTICOS S.L. garantiert, dass dieses Produkt zwei (2) Jahre lang für den Gebrauch geeignet ist, für den es bestimmt ist.

Diese Garantie schließt auch Material und Arbeitskraft ein, falls das Produkt aufgrund seiner geringen Größe und Beweglichkeit vom Benutzer zum nächstgelegenen Kundendienst von CATA transportiert wird.

Zur Reparatur des Produktes muss der Benutzer immer den offiziellen Kundendienst der Marke aufsuchen, und wenn das Produkt ausgetauscht werden soll, der Verkauf rückgängig oder gegebenenfalls eine Preisminderung beantragt werden soll, die Verkaufsstelle, bei der stets die Rechnung, die Verkaufsquittung oder der entsprechende Lieferschein vorgelegt werden muss, falls der Lieferschein später ausgestellt wurde.

Falls ein Mangel festgestellt wird, kann die Reparatur oder der Austausch des Produktes beantragt werden, es sei denn, die Reparatur oder der Austausch sind unmöglich oder unverhältnismäßig. Die Reparatur oder der Austausch muss innerhalb eines angemessenen Zeitraums durchgeführt werden. Falls die Reparatur oder der Austausch unmöglich oder unverhältnismäßig sind, kann eine Preisminderung beantragt oder der Kauf rückgängig gemacht werden, wobei der Kaufpreis zurückerstattet wird.

Die vorliegende Garantie gilt nicht, falls ein falscher oder unangemessener Gebrauch des Produktes vorliegt, Eingriffe von dazu nicht autorisierten Personen vorgenommen wurden oder die Reinigung oder periodische Instandhaltung des Produktes (Reinigung der Filter, Austausch der Glühbirnen) nicht durchgeführt wurde. Dieses Produkt ist ausschließlich für den privaten Gebrauch bestimmt, deshalb deckt diese Garantie den professionellen Gebrauch oder den Gebrauch für Funktionen, für die dieses Produkt nicht vorgesehen ist, nicht.

Der Akt zur Beantragung der Erfüllung der in dieser Garantie enthaltenen Bestimmungen verjährt drei Jahre nach der Übergabe des Produktes, wobei der Verbraucher innerhalb von zwei Monaten nach Feststellung des Mangels eine entsprechende Mitteilung machen muss.

Die vorliegende Garantie beeinträchtigt die Verbraucherrechte, die im Gesetz 23/2003 vom 10. Juli, Garantien für Verbrauchsgüter, enthalten ist, nicht.

CATA ELECTRODOMÉSTICOS S.L. gwarantuje niezawodne działanie niniejszego urządzenia przez okres (2) lat, pod warunkiem, że jest ono używane zgodnie z jego przeznaczeniem. Gwarancja przewiduje bezpłatną wymianę części oraz robocizną. Ze względu na niewielkie rozmiary urządzenia i jego poręczność, konsument zobowiązany jest do dostarczenia go na własny koszt do najbliższego Serwisu Technicznego autoryzowanego przez firmę CATA.

Aby oddać produkt do naprawy, konsument powinien udać się do jednego z autoryzowanych serwisów technicznych lub do punktu sprzedaży w celu jego wymiany, anulowania umowy sprzedaży lub obniżenia ceny, o ile przewidziano taką możliwość. We wszystkich powyższych przypadkach wymagane jest przedłożenie rachunku lub paragonu, względnie pokwitowania, jeżeli dostarczone je w terminie późniejszym. W przypadku stwierdzenia braku zgodności z umową sprzedaży, konsument ma prawo do zażądania naprawy lub wymiany urządzenia, pod warunkiem jednak, że odbędą się one w rozsądnym terminie i bez narażania go na znaczne niedogodności. Jeśli naprawa lub wymiana wadliwego towaru okaże się niemożliwa lub nieadekwatna, konsument może wybrać opcję odpowiedniego obniżenia ceny bądź anulowania umowy sprzedaży z całkowitym zwrotem uiszczony przez siebie kwoty. Gwarancja nie obejmuje uszkodzeń wynikających z winy lub niewiedzy konsumenta, nieprawidłowej obsługi urządzenia przez osoby nieupoważnione i z nieprzestrzegania zasad dotyczących czystości oraz okresowej konserwacji (czyszczenie filtrów, wymiana śarówek). Produkt przeznaczony jest wyłącznie do użytku w gospodarstwie domowym. W gwarancji nie uwzględniono profesjonalnego zastosowania urządzenia lub innego niż to, które zostało przewidziane przez producenta. Prawo do złożenia reklamacji obejmuje okres trzech lat od momentu dostarczenia produktu, użytkownik jednak zobowiązany jest zgłosić usterkę w terminie maksymalnie dwóch miesięcy od jej stwierdzenia. **Niniejsza gwarancja nie wpływa na prawa konsumenta przysługujące mu na podstawie Ustawy 23/2003 z dnia 10 lipca o Gwarancjach sprzedaży towarów konsumpcyjnych.**

CATA ELECTRODOMÉSTICOS S.L. гарантирует то, что настоящее изделие пригодно для использования в соответствии с его назначением в течение периода 2 (двух) лет.

Данная гарантия включает как материалы, так и рабочую силу, однако, принимая во внимание небольшие габариты и мобильность настоящего изделия, пользователь должен будет доставить его самостоятельно в официальный центр технического обслуживания марки CATA по месту жительства. Для ремонта данного изделия пользователь должен обратиться в официальный центр технического обслуживания данной марки по вопросам ремонта, или же в торговую точку, где было приобретено данное изделие, для его замены, при аннулировании операции по купле и продаже или при снижении цены на новое изделие в соответствующем случае. При этом пользователь обязан представить счет или кассовый чек, подтверждающий факт приобретения, или же расписку о его получении в том случае, если изделие было получено после факта его покупки.

При обнаружении дефектов или неполадок в данном изделии пользователь имеет право требовать ремонта или замены изделия, за исключением того случая, если это будет невозможно или неадекватно, причем ремонт или замена изделия должны осуществляться в надлежащий срок. В том случае, если будет невозможно отремонтировать или заменить данное изделие, пользователь может воспользоваться скидкой в цене или аннулированием операции по купле и продаже, с возвратом ему всей стоимости данного изделия.

Настоящая гарантия не распространяется на случаи неправильного пользования настоящим изделием или использования его не по назначению, а также на случаи неправильного обращения с ним со стороны неуполномоченного персонала, не надлежащего ухода, а также при отсутствии периодического ухода за изделием (чистка фильтров, замена лампочек). Данное изделие предназначено исключительно для использования по его назначению, и в домашних условиях, в связи с чем, настоящая гарантия не распространяется на профессиональное использование изделия или на его использование в неадекватных целях.

Срок действия настоящей гарантии и представления рекламаций по изделию составляет три года, начиная с момента получения пользователем данного изделия, причем пользователь обязан предоставить информацию о замеченных дефектах или неисправностях изделия в срок двух месяцев, начиная с момента их обнаружения.

Настоящая гарантия не нарушает те права, которые предоставлены потребителю в соответствии с указанным в Законе за номером 23/2003, от 10 июля, об «Обеспечении гарантии продажи потребительских товаров».



El símbolo  en el producto o en su embalaje indica que este producto no se puede tratar como desperdicios normales del hogar. Este producto se debe entregar al punto de recolección de equipos eléctricos y electrónicos para reciclaje. Al asegurarse de que este producto se deseché correctamente, usted ayudará a evitar posibles consecuencias negativas para el ambiente y la salud pública, lo cual podría ocurrir si este producto no se manipula de forma adecuada. Para obtener información más detallada sobre el reciclaje de este producto, póngase en contacto con la administración de su ciudad, con su servicio de desechos del hogar o con la tienda donde compró el producto.





Il simbolo  sul prodotto o sulla confezione indica che il prodotto non deve essere considerato come un normale rifiuto domestico, ma deve essere portato nel punto di raccolta appropriato per il riciclaggio di apparecchiature elettriche ed elettroniche. Provvedendo a smaltire questo prodotto in modo appropriato, si contribuisce a evitare potenziali conseguenze negative per l'ambiente e per la salute, che potrebbero derivare da uno smaltimento inadeguato del prodotto. Per informazioni più dettagliate sul riciclaggio di questo prodotto, contattare l'ufficio comunale, il servizio locale di smaltimento rifiuti o il negozio in cui è stato acquistato il prodotto.



O símbolo  no produto ou na embalagem indica que este produto não pode ser tratado como lixo doméstico. Em vez disso, deve ser entregue ao centro de recolha selectiva para a reciclagem de equipamento eléctrico e electrónico. Ao garantir uma eliminação adequada deste produto, irá ajudar a evitar eventuais consequências negativas para o meio ambiente e para a saúde pública, que, de outra forma, poderiam ser provocadas por um tratamento incorrecto do produto. Para obter informações mais pormenorizadas sobre a reciclagem deste produto, contacte os serviços municipalizados locais, o centro de recolha selectiva da sua área de residência ou o estabelecimento onde adquiriu o produto.



Symboli  , joka on merkitty tuotteeseen tai sen pakkaukseen, osoittaa, että tätä tuotetta ei saa käsitellä talousjätteenä. Tuote on sen sijaan luovutettava sopivaan sähkö- ja elektroniikkalaitteiden kierrätyksestä huolehtivaan keräyspisteeseen. Tämän tuotteen asianmukaisen hävittämisen varmistamisella autetaan estämään sen mahdolliset ympäristöön ja terveyteen kohdistuvat haittavaikutukset, joita voi aiheutua muussa tapauksessa tämän tuotteen epäasianmukaisesta jätekäsittelystä. Tarkempia tietoja tämän tuotteen kierrättämisestä saa paikallisesta kunnantoimistosta, talousjätehuoltopalvelusta tai liikkeestä, josta tuote on ostettu.



Symbolen  på produkten eller emballaget anger att produkten inte får hanteras som hushållsavfall. Den skall i stället lämnas in på uppsamlingsplats för återvinning av el- och elektronikkomponenter. Genom att säkerställa att produkten hanteras på rätt sätt bidrar du till att förebygga eventuellt negativa miljö- och hälsoeffekter som kan uppstå om produkten kasseras som vanligt avfall. För ytterligare upplysningar om återvinning bör du kontakta lokala myndigheter eller sophämtningstjänst eller affären där du köpte varan.



Le symbole  sur le produit ou son emballage indique que ce produit ne peut être traité comme déchet ménager. Il doit plutôt être remis au point de ramassage concerné, se chargeant du recyclage du matériel électrique et électronique. En vous assurant que ce produit est éliminé correctement, vous favorisez la prévention des conséquences négatives pour l'environnement et la santé humaine qui, sinon, seraient le résultat d'un traitement inapproprié des déchets de ce produit. Pour obtenir plus de détails sur le recyclage de ce produit, veuillez prendre contact avec le bureau municipal de votre région, votre service d'élimination des déchets ménagers ou le magasin où vous avez acheté le produit.



Das Symbol  auf dem Produkt oder seiner Verpackung weist darauf hin, dass dieses Produkt nicht als normaler Haushaltsabfall zu behandeln ist, sondern an einem Sammelpunkt für das Recycling von elektrischen und elektronischen Geräten abgegeben werden muss. Durch Ihren Beitrag zum korrekten Entsorgen dieses Produkts schützen Sie die Umwelt und die Gesundheit Ihrer Mitmenschen. Umwelt und Gesundheit werden durch falsches Entsorgen gefährdet. Weitere Informationen über das Recycling dieses Produkts erhalten Sie von Ihrem Rathaus, Ihrer Müllabfuhr oder dem Geschäft, in dem Sie das Produkt gekauft haben.



Het symbool  op het product of op de verpakking wijst erop dat dit product niet als huishoudafval mag worden behandeld. Het moet echter naar een plaats worden gebracht waar elektrische en elektronische apparatuur wordt gerecycled. Als u ervoor zorgt dat dit product op de correcte manier wordt verwijderd, voorkomt u mogelijk voor mens en milieu negatieve gevolgen die zich zouden kunnen voordoen in geval van verkeerde afvalbehandeling. Voor meer details in verband met het recyclen van dit product, neemt u het best contact op met de gemeentelijke instanties, het bedrijf of de dienst belast met de verwijdering van huishoudafval of de winkel waar u het product hebt gekocht.



The symbol  on the product or on its packaging indicates that this product may not be treated as household waste. Instead it shall be handed over to the applicable collection point for the recycling of electrical and electronic equipment. By ensuring this product is disposed of correctly, you will help prevent potential negative consequences for the environment and human health, which could otherwise be caused by inappropriate waste handling of this product. For more detailed information about recycling of this product, please contact your local city office, your household waste disposal service or the shop where you purchased the product.

**DK**

Symbolet  på produktet eller på pakken angiver, at dette produkt ikke må behandles som husholdningsaffald. Det skal i stedet overgives til en affaldsstation for behandling af elektrisk og elektronisk udstyr. Ved at sørge for at dette produkt bliver bortskaffet på den rette måde, hjælper du med til at forebygge eventuelle negative påvirkninger af miljøet og af personers helbred, der ellers kunne forårsages af forkert bortskaffelse af dette produkt. Kontakt det lokale kommunekontor, affaldsselskab eller den forretning, hvor produkt er købt, for yderligere oplysninger om genanvendelse af dette produkt.

**N**

Symbolet  på produktet eller på emballasjen viser at dette produktet ikke må behandles som husholdningsaffald. Det skal derimot bringes til et mottak for resirkulering av elektrisk og elektronisk utstyr. Ved å sørge for korrekt avhending av apparatet, vil du bidra til å forebygge de negative konsekvenser for miljø og helse som gal håndtering kan medføre. For nærmere informasjon om resirkulering av dette produktet, vennligst kontakt kommunen, renovasjonsselskapet eller forretningen der du anskaffet det.

**LT**

Žymė  ant produkto, ar jo įpakavimo, reiškia, kad prekės negalima traktuoti kaip įprastinių namų atliekų. Šį produktą reikia pristatyti į panaudotų elektrinių ir elektroninių prietaisų surinkimo punktą perdirbimui. Užtikrindami, kad produktas būtų tinkamai perdirbtas, jūs padedate išvengti galimų neigiamų pasekmių gamtai ir visuomenės sveikatai, kurios gali kilti dėl netinkamo šio prietaiso utilizavimo. Norėdami gauti daugiau informacijos apie šios prekės perdirbimą, susisieki su jūsų miesto administracijos buitinių atliekų tarnyba, arba su parduotuvės, kurioje pirkote prietaisą atstovais.



PL

Symbol  umieszczony na niniejszym produkcie lub jego opakowaniu oznacza, że nie jest on klasyfikowany jako odpad z gospodarstwa domowego. Urządzenie należy oddać do odpowiedniego punktu utylizacji w celu recyklingu komponentów elektrycznych i elektronicznych. Prawidłowe złomowanie niniejszego produktu zmniejsza ryzyko negatywnego oddziaływania na środowisko i zdrowie ludzi, które mogłoby mieć miejsce w przypadku niewłaściwej jego utylizacji. Dodatkowe informacje na temat recyklingu urządzenia można uzyskać w lokalnym urzędzie miasta, w miejskim przedsiębiorstwie utylizacji odpadów lub w sklepie, w którym zostało ono zakupione.



RU

Символ  приведенный на изделии или на его упаковке, указывает на то, что данный продукт требует иного обращения, отличного от обычного домашнего мусора. Данное изделие следует доставить в пункт сбора изношенного электрического или электронного оборудования для его переработки. Если Вы убедитесь в том, что данное изделие поступило на вторичную переработку, Вы сможете избежать возможного загрязнения окружающей среды и предотвратите нанесение ущерба здоровью людей, что может случиться в случае неправильного обращения с изделием. Для получения более подробной информации о переработке данного изделия для его вторичного использования, обратитесь в административные органы Вашего города, в службу вторичной переработки домашних отходов, или в торговую точку, где Вы приобрели данное изделие.



CATA ELECTRODOMÉSTICOS, S.L.

C. Àngel Guimerà, 16-17 - 08570 TORELLÓ (Barcelona) SPAIN

Tel. +34 938 594 100 - Fax +34 938 594 101

www.cnagroup.es - e-mail: cna@cnagroup.es

Atención al Cliente: 902 410 450 - info@cnagroup.es

SAT Central Portugal: 214 349 771 - service@junis.pt

GARANTIA - GARANTIE - GARANTIE - GUARANTEE - GARANZIA - GARANTIE
GARANTIA - ANSVAR - TAKUU - GARANTI - GARANTI

FECHA DATUM DATE DATE DATA DATUM DATA DATO AIKA DATO DATUM	MODELO N.º MODELL NR. MODÈLE N.º MODEL NO. MODELLO N.º MODEL NR. MODELO N.º MODELNR. MALLI NRO. MODELL NR. MODELL NR.
SELLO DEL ESTABLECIMIENTO STEMPEL DESGESCHÄFTES TIMBRE DE L'ÉTABLISSEMENT RETAILER'SSTAMP TIMBRODEL RIVENDITORE STEMPELVANDEZAAK CARIMBO DO ESTABELECIMENTO HANDELSMAERKE LIIKKEEN LEIMA FORRETNINGENS STEMPEL BUTIKENS STÅMPEL	DEFECTO DEFEKT DEFAULT FAULT DIFETTO DEFECT DEFEITO FEJL VIKA FEIL FEL